

Presentamos la nueva familia de luminarias LED tipo campana para uso interior. Es una versión mejorada con mayor adaptabilidad tanto en potencia como en temperatura de color y óptica. La óptica en policarbonato es adaptable a 85°, 60° y 105°. Chasis en aluminio inyectado con acabado en pintura en polvo color gris. IK08, IP65. Arreglo LED de 180 Lm/W, con temperatura de color ajustable en 4000K/5000K. La familia cuenta con 2 referencias en las que puede ajustar la potencia 120/96/72W y 200/160/120W. Driver con protección 6kV fase-fase y 6kV fase-tierra. Tensión de operación 100-277V, atenuable 0-10V.



DIAGRAMA DE CONEXIÓN



TABLA DE PRODUCTOS

CODIGO	REFERENCIA	FLUJO LUMINOSO	CCT	IRC	TENSIÓN	POTENCIA	ATENUACIÓN	U. DE EMPAQUE
VEL0379	VELUAG3120WADJ.70CCT65	21600 / 17200 / 12900	4000/ 5000	70	100-277VAC	120W/96W/72W	Si (0-10V)	1
VEL0380	VELUAG3200WADJ.70CCT65	36000 / 28800 / 21600	4000/ 5000	70	100-277VAC	200W/160W/120W	Si (0-10V)	1

ESPECIFICACIONES TÉCNICAS

CODIGO	VEL0379	VEL0380
LED SMD	2835	
Voltaje	100-277VAC 50/60Hz	
Factor de potencia	≥0.95	
Armónicos (THD)	≤20%	
Potencia (W)	100	150
Protocolo de Control	SI (0-10V)	
Eficacia (LPW)	180 lm/W (±10%)	
Flujo luminoso (Lm)	21600 (±10%)	36000 (±10%)
	17200 (±10%)	28800 (±10%)
	12900 (±10%)	21600 (±10%)
Temperatura de color (K)	Ajustable 4000 / 5000	
IRC	Ra≥70	
Distribución de luz	Ajustable 60° / 85° / 105°	
Temperatura de operación	- 30°C ~ 50°C	
Humedad relativa	10% ~ 90% RH	
Vida útil	L70 @25°C 135,000h	
Chasis	Aluminio inyectado	
Difusor	Policarbonato	
Grado Hermeticidad IP	IP65	
Resistencia al impacto IK	IK08	
Dimensiones (mm)	Ø245x163mm	Ø245x177mm
Peso	1,9±0,3	2,6±0,3
Garantía limitada*	5 años (DPS)	

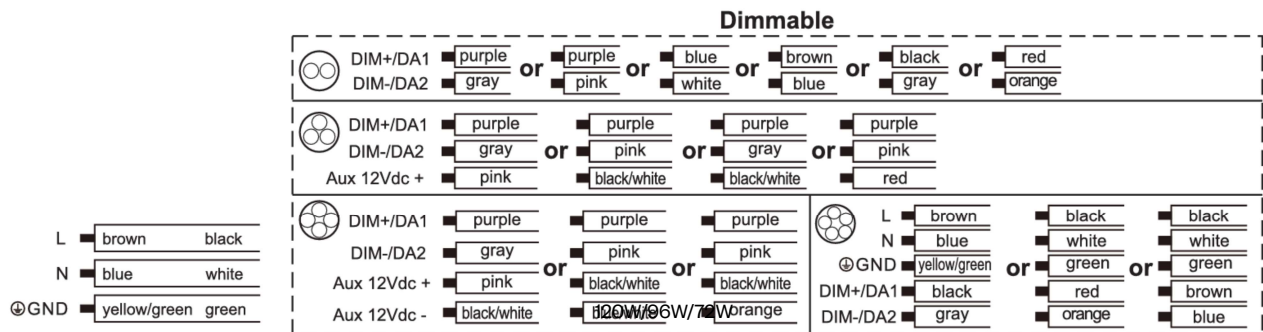
DISTRIBUCIÓN FOTOMÉTRICA

120W / 96W / 72W

CERRADO 60°

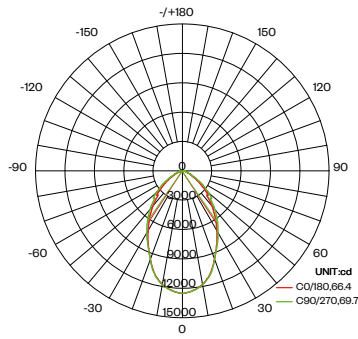

AVERAGE BEAM ANGLE(60%):68.0 DEG
VEL0379 120W 50K R70 60G

MEDIO 85°

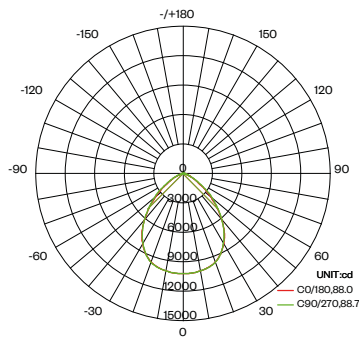

AVERAGE BEAM ANGLE(50%):88.4 DEG
VEL0379 120W 50K R70 85G

AMPLIO 105°

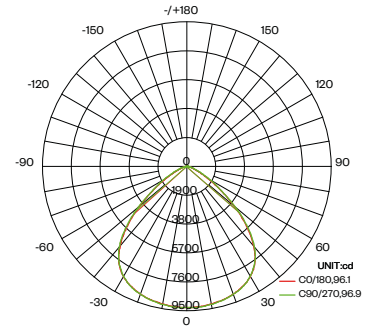

AVERAGE BEAM ANGLE(50%):96.5 DEG
VEL0379 120W 50K R70 105G

200W / 160W / 120W

CERRADO 60°

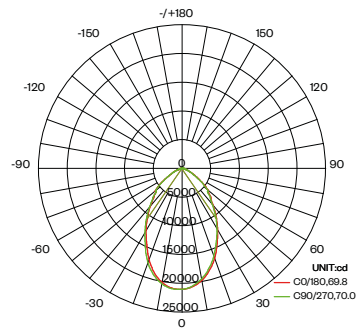

AVERAGE BEAM ANGLE(60%):69.9 DEG
VEL0380 200W 50K R70 60G

MEDIO 85°

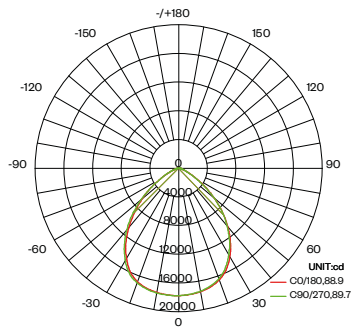

AVERAGE BEAM ANGLE(50%):89.3 DEG
VEL0380 200W 50K R70 85G

AMPLIO 105°

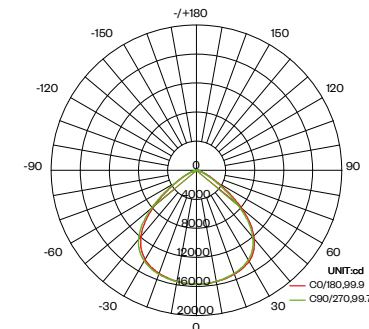

AVERAGE BEAM ANGLE(50%):99.8 DEG
VEL0380 200W 50K R70 105G

MEDIDAS

120W / 96W / 72W

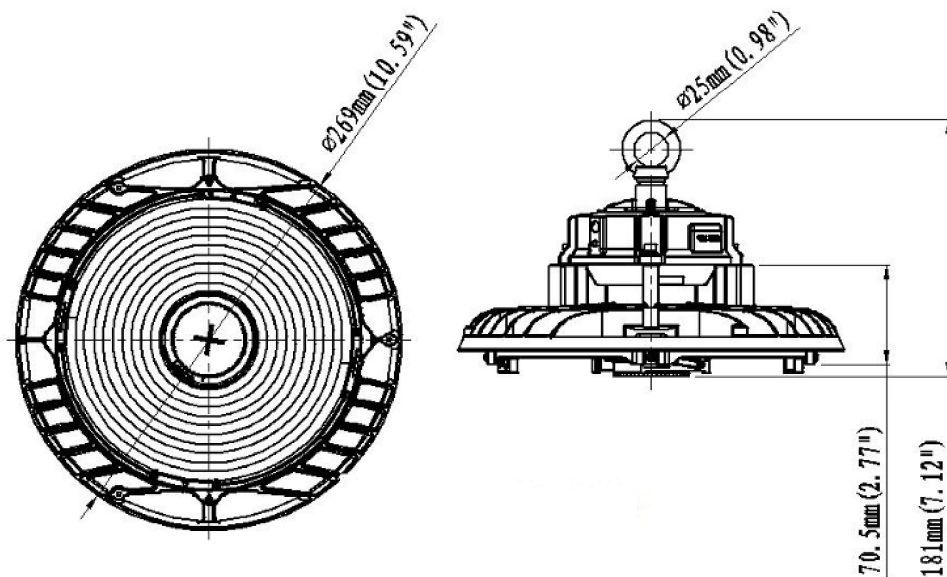

200W / 160W / 120W

